

第 6 6 回 広 島 市 中 学 校 総 合 体 育 大 会 卓 球 の 部

主 催 広島市教育委員会 広島市中学校体育連盟
 主 管 広島市中学校体育連盟卓球専門委員会
 期 日 平成30年8月4日(土) AM8:30～
 平成30年8月5日(日) AM8:30～
 会 場 広島市安佐北区スポーツセンター(8月4日(土))
 広島市安佐北区スポーツセンター(8月5日(日))

男 子 団 体			女 子 団 体				
1	二 葉 中学校		1	井 口 台 中学校			
2	井 口 台 中学校		2	可 部 中学校			
3	可 部 中学校		3	大 塚 中学校			
4	庚 午 中学校		4	白 木 中学校			
5	観 音 中学校		5	安 西 中学校			
6	城 南 中学校		6	高 取 北 中学校			
7	瀬 野 川 東 中学校		7	戸 坂 中学校			
8	己 斐 中学校		8	五 日 市 観 音 中学校			
9	大 塚 中学校		9	観 音 中学校			
10	亀 山 中学校		10	古 田 中学校			
男 子 シ ン グ ル ス			女 子 シ ン グ ル ス				
1	赤 木 太 葉 (己 斐)	17	江 木 修 太 (二 葉)	1	崎 間 藍 (中 広)	17	大 槻 こころ (大 塚)
2	原 大 翼 (宇 品)	18	小 西 大 貴 (可 部)	2	坂 田 美 夢 (安 西)	18	松 村 梨穂菜 (白 木)
3	森 中 廣 太 郎 (観 音)	19	細 川 壮 良 (可 部)	3	三 王 志 保 (井 口 台)	19	田 中 穂 紀 (可 部)
4	柳 生 百々路 (江 波)	20	原 田 凌 輔 (牛 田)	4	寺 嶋 り ん (五 日 市 観 音)	20	門 脇 千 夏 (井 口 台)
5	竹 丸 翔 大 (城 南)	21	佐々木 理 人 (長 東)	5	松 山 凜 (中 広)	21	栗 栖 和 子 (可 部)
6	渡 光 太 (観 音)	22	佐々木 陽 平 (二 葉)	6	安 森 楓 (井 口 台)	22	河 野 美 月 (白 木)
7	佐 藤 虎 太 郎 (庚 午)	23	河 村 壮 真 (大 塚)	7	堀 家 茜 依 (白 木)	23	藤 川 真 桜 (白 木)
8	坂 蒼 生 (二 葉)	24	岡 本 雄 汰 (瀬 野 川 東)	8	森 岡 星 音 (井 口 台)	24	石 原 咲 乃 (高 取 北)
9	森 岡 壱 星 (井 口 台)	25	坂 根 拓 真 (矢 野)	9	堂 野 陽 菜 多 (口 田)	25	高 野 優 月 子 (高 取 北)
10	向 井 碧 (井 口 台)	26	田 村 奏 (大 塚)	10	光 永 仁 月 (可 部)	26	佐 方 友 美 (井 口 台)
11	秋 月 鳳 輝 (二 葉)	27	前 座 嘉 斗 (白 木)	11	浅 尾 美 怜 (大 塚)	27	松 岡 七 海 (戸 坂)
12	岡 村 勇 哉 (口 田)	28	升 田 怜 夢 (可 部)	12	藤 井 優 花 (可 部)	28	前 沖 陽 菜 (高 取 北)
13	竹 丸 優 斗 (城 南)	29	西 尾 拓 海 (庚 午)	13	坪 島 玲 架 (安 西)	29	高 橋 彩 音 (五 日 市 観 音)
14	村 田 陽 崇 (庚 午)	30	西 本 宗 平 (己 斐)	14	杉 原 結 衣 (戸 坂)	30	岡 嶋 暖 音 (翠 町)
15	橋 本 優 (大 塚)	31	森 脇 大 成 (城 山 北)	15	相 川 歩 花 (大 塚)	31	遣 分 桜 (可 部)
16	松 村 透 真 (井 口 台)	32	上 田 隼 輝 (広 島 なぎさ)	16	栗 栖 理 子 (可 部)	32	宮 崎 青 空 (日 浦)

男子団体戦

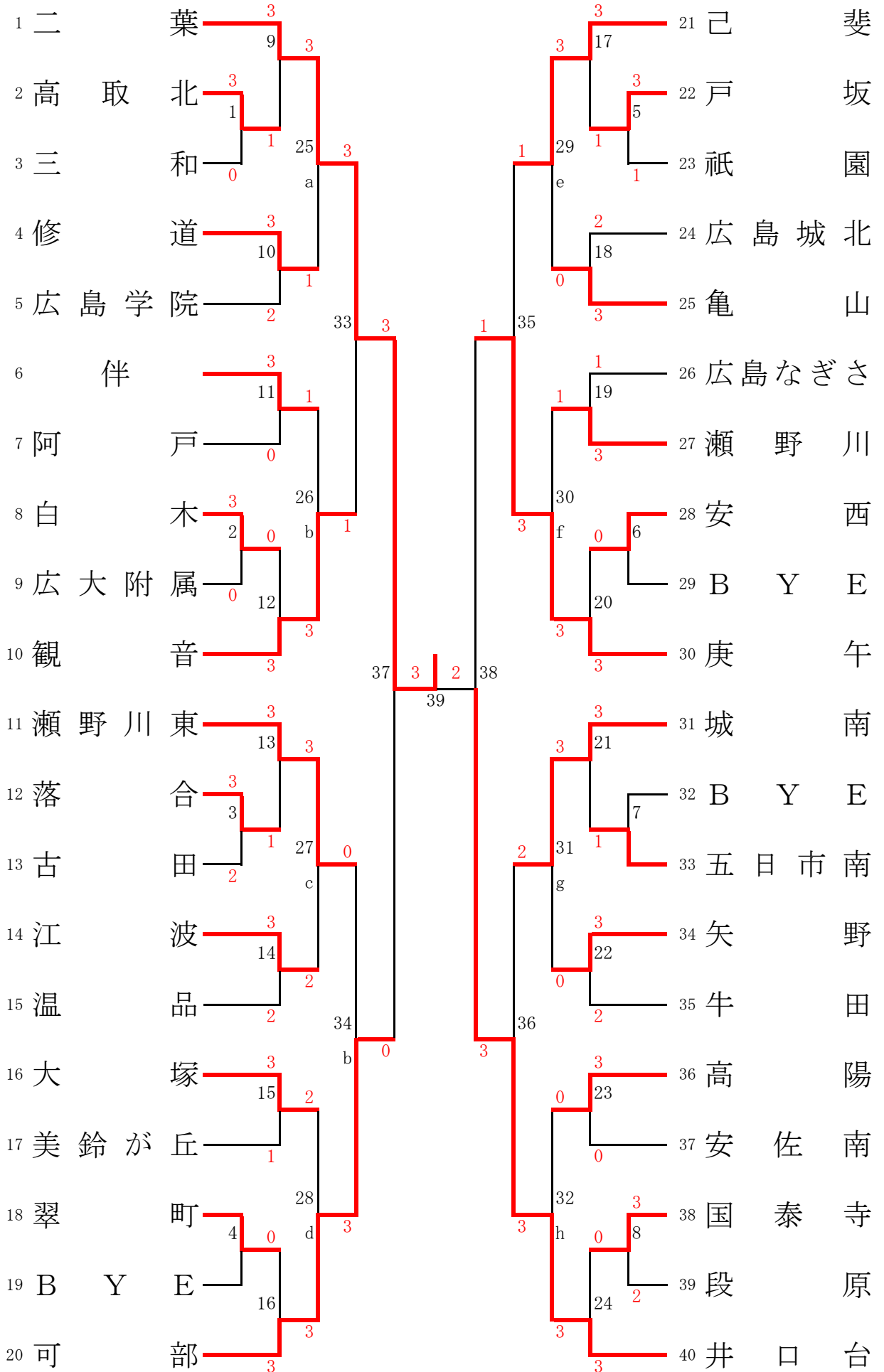

女子団体戦

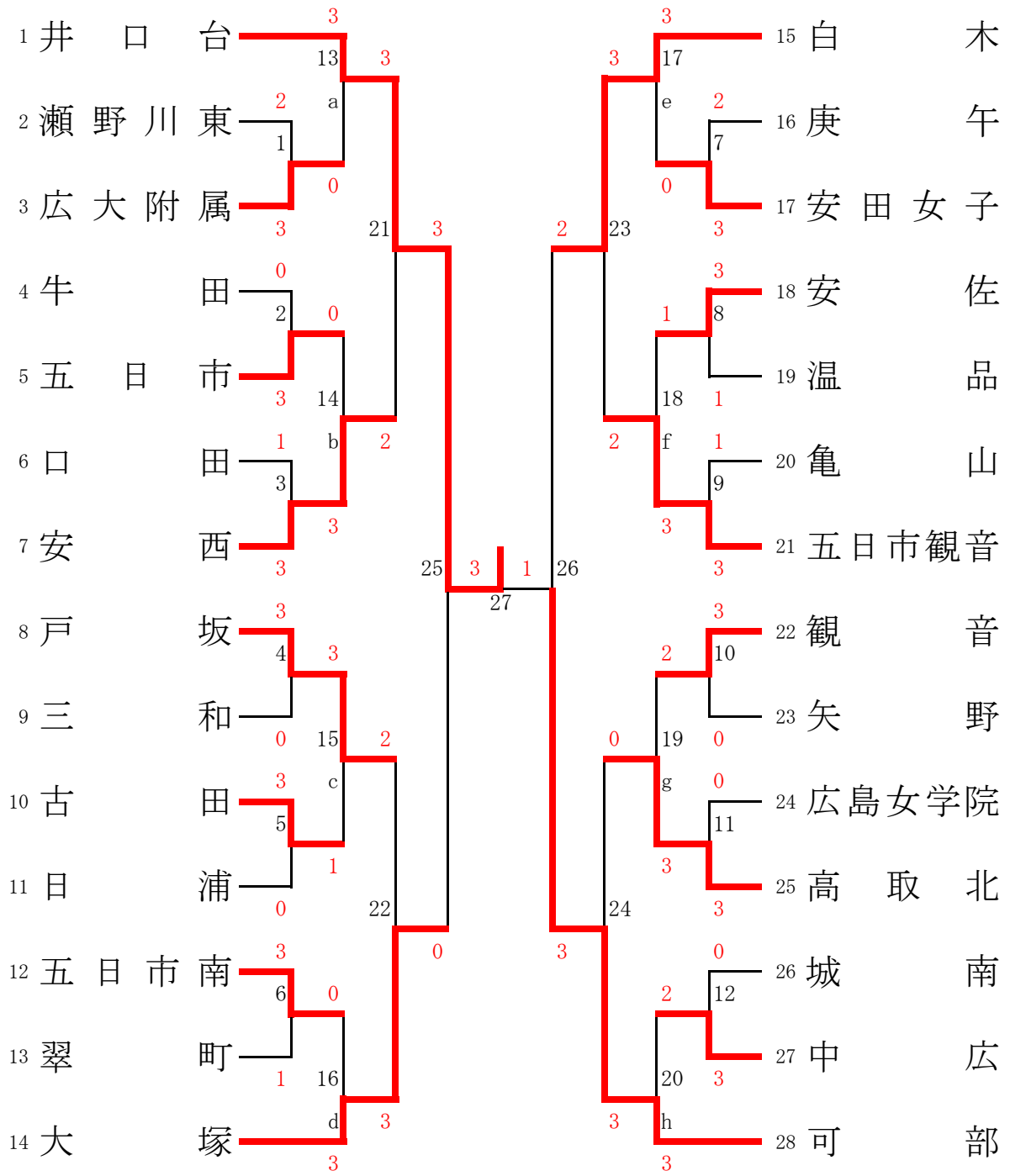

県総体男子団体戦出場決定戦

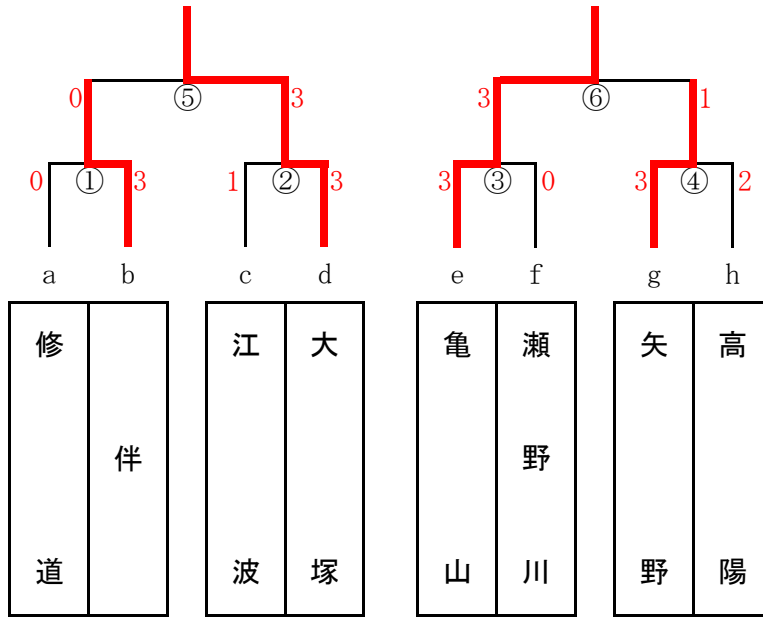

県総体女子団体戦出場決定戦

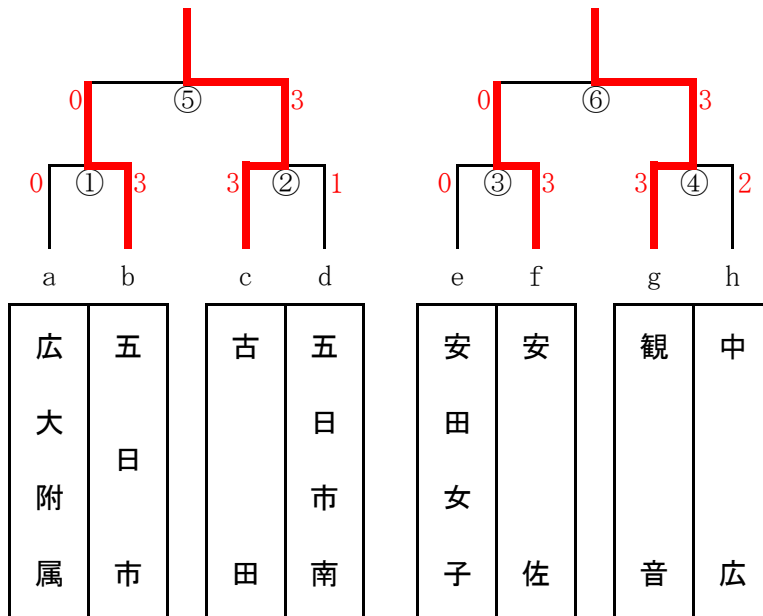

男子個人戦 NO. 1

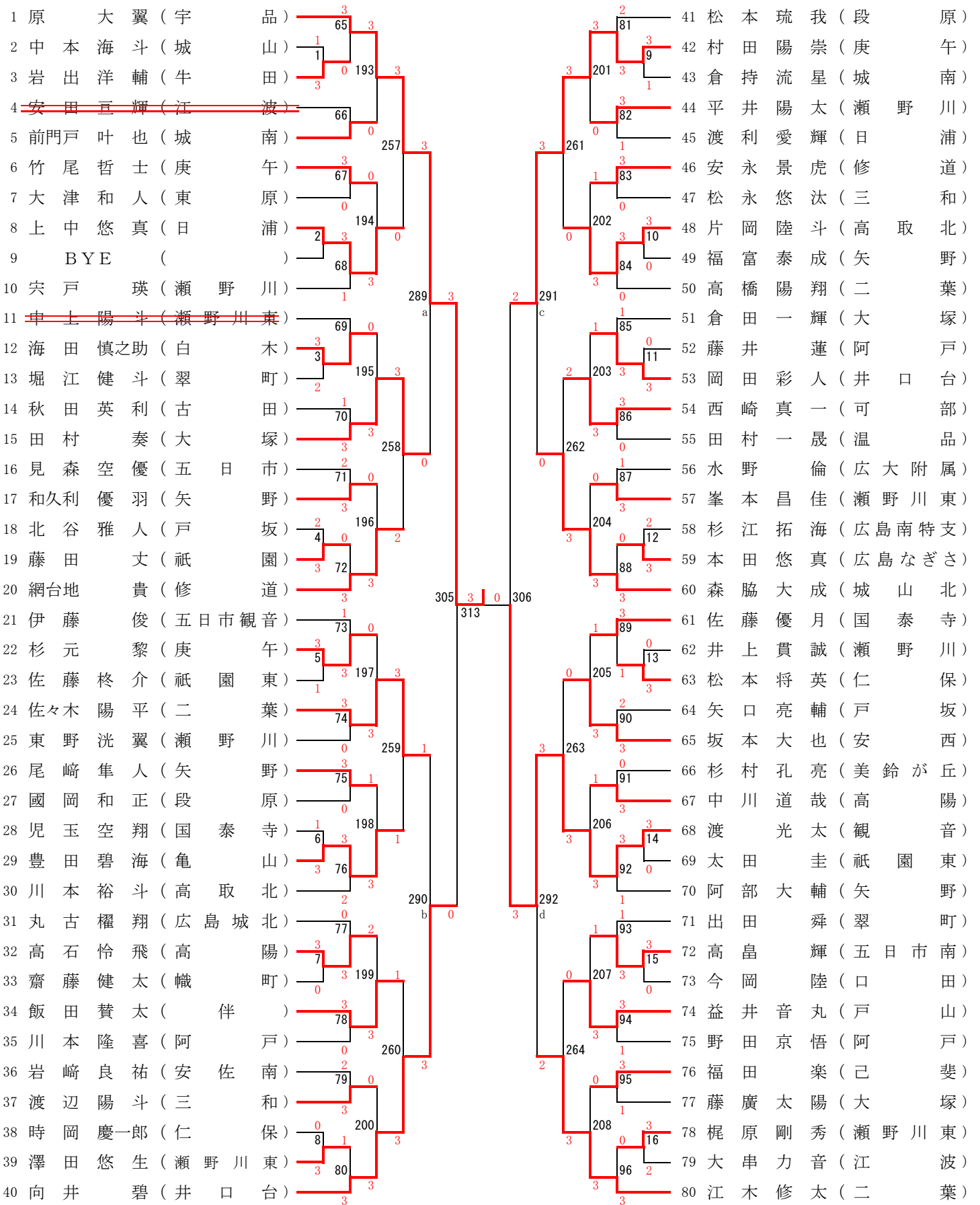

男子個人戦 NO. 2

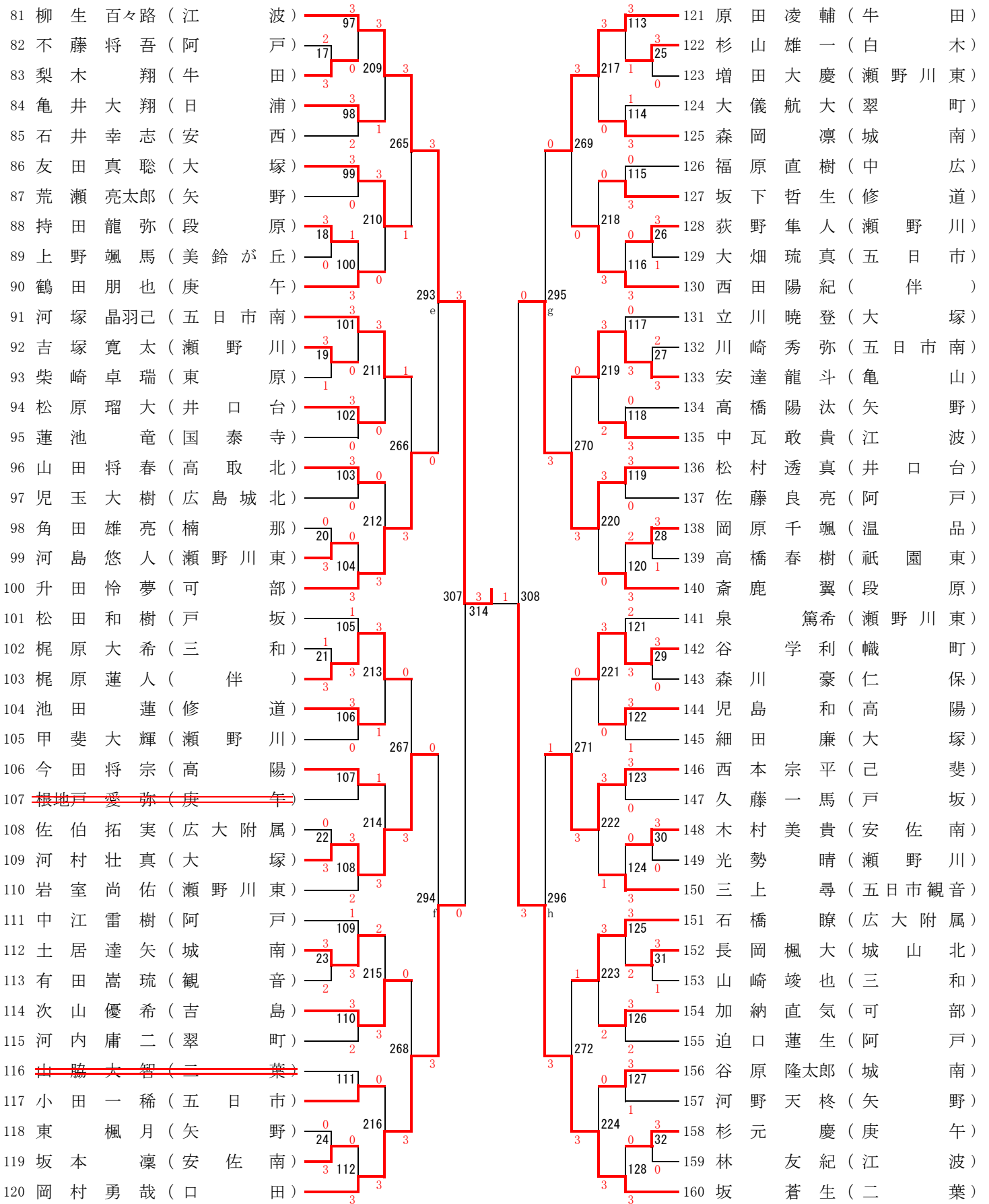

男子個人戦 NO. 3

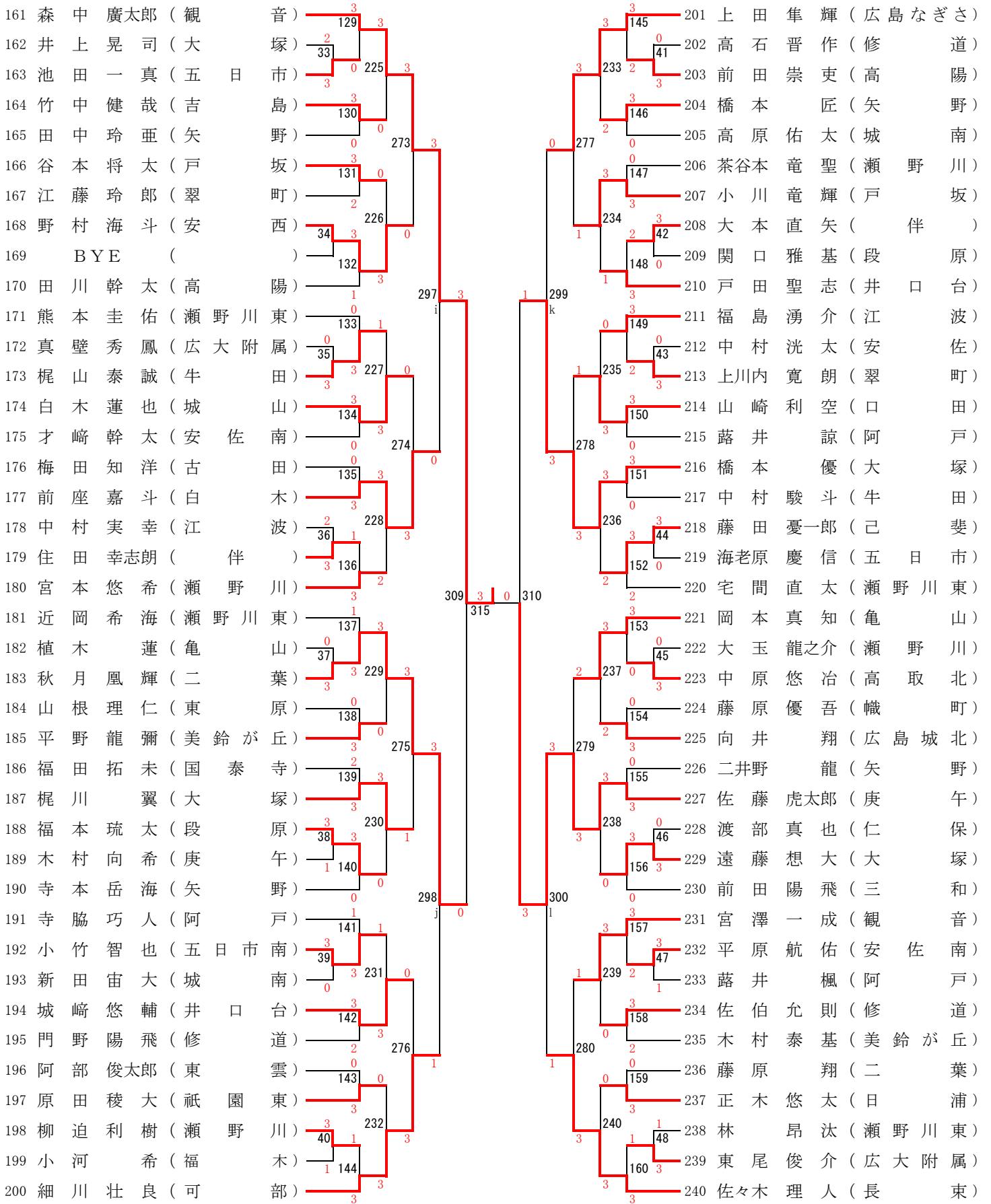

男子個人戦 NO. 4

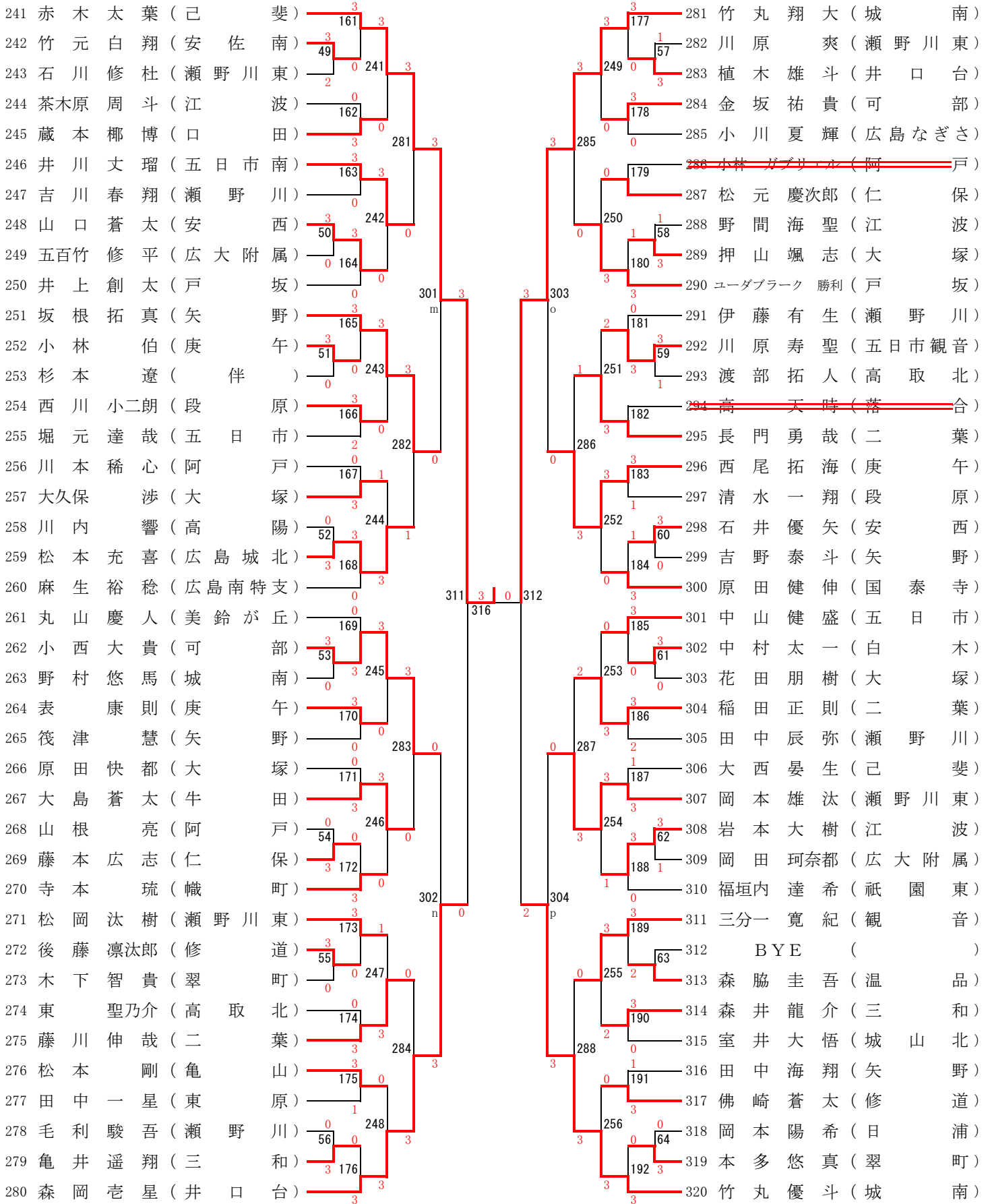

女子個人戦 NO. 1

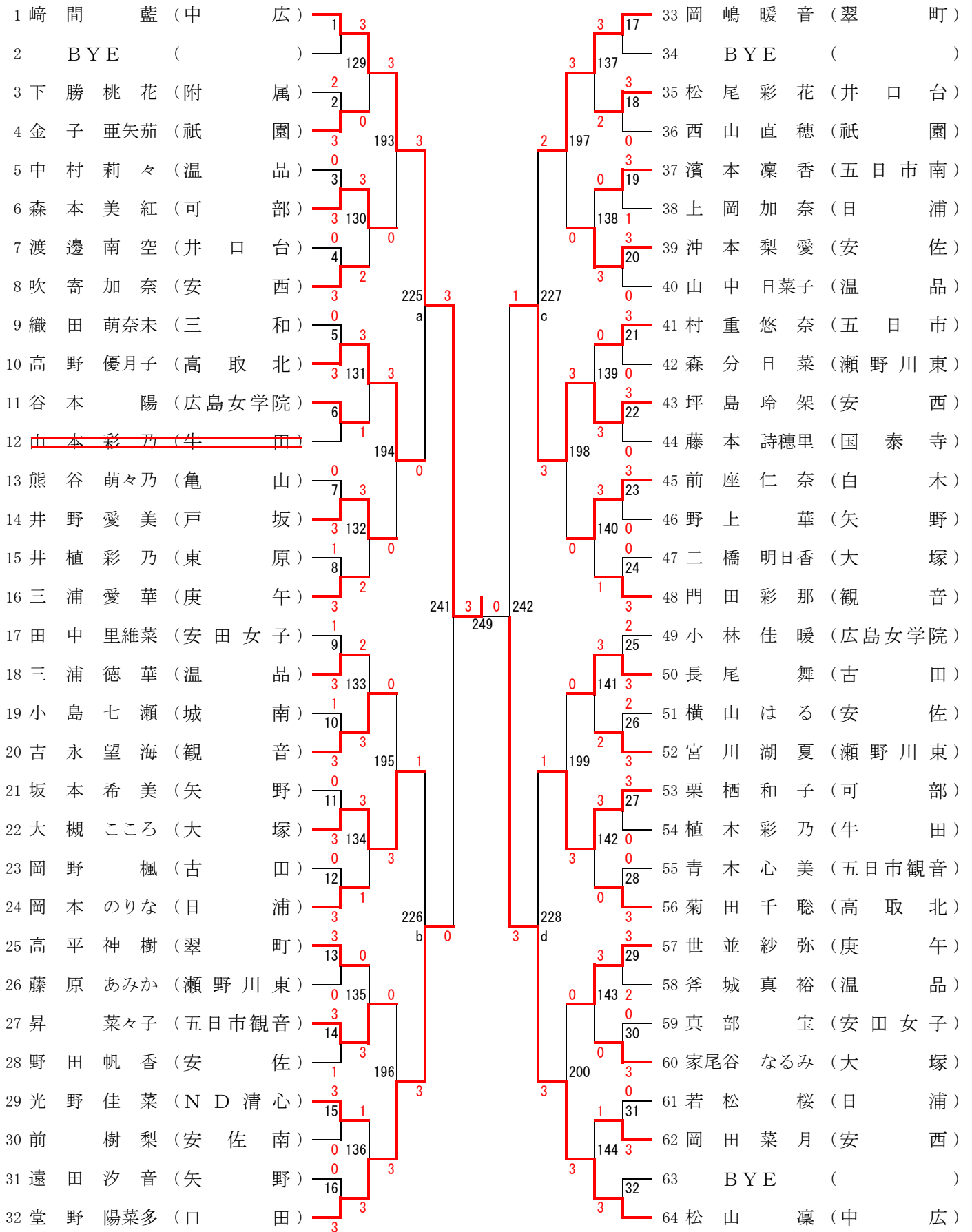

女子個人戦 NO. 2

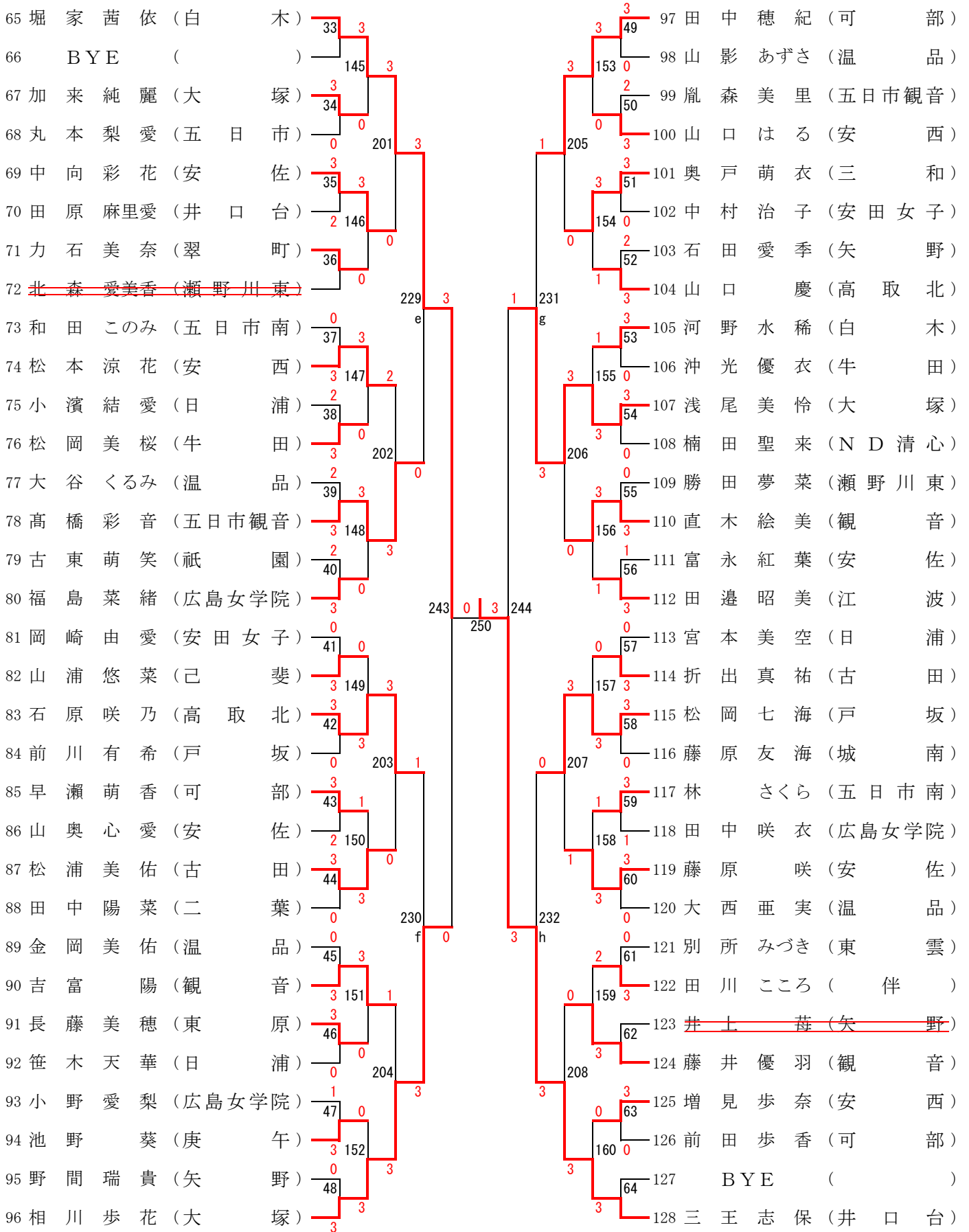

女子個人戦 NO. 3

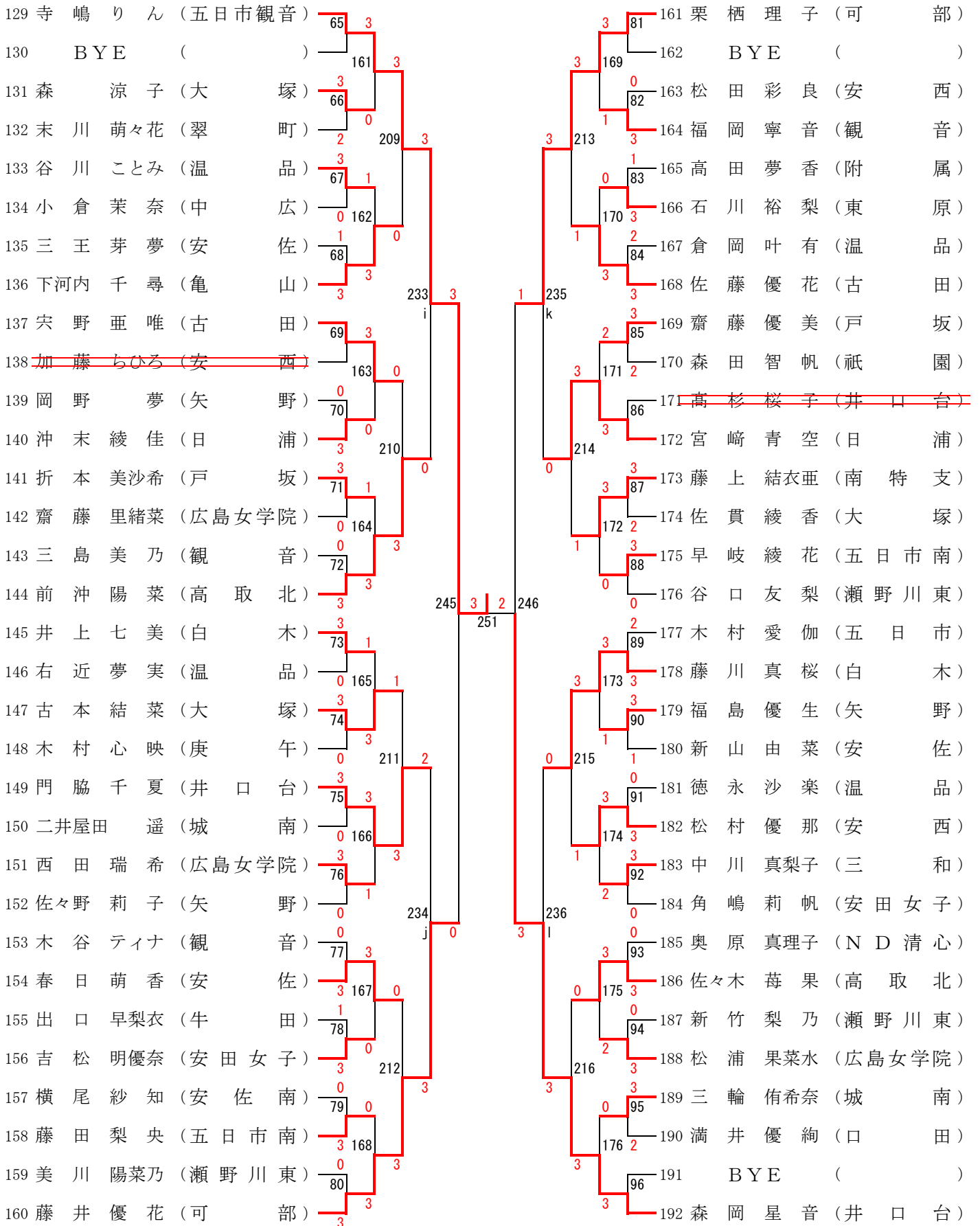

女子個人戦 NO. 4

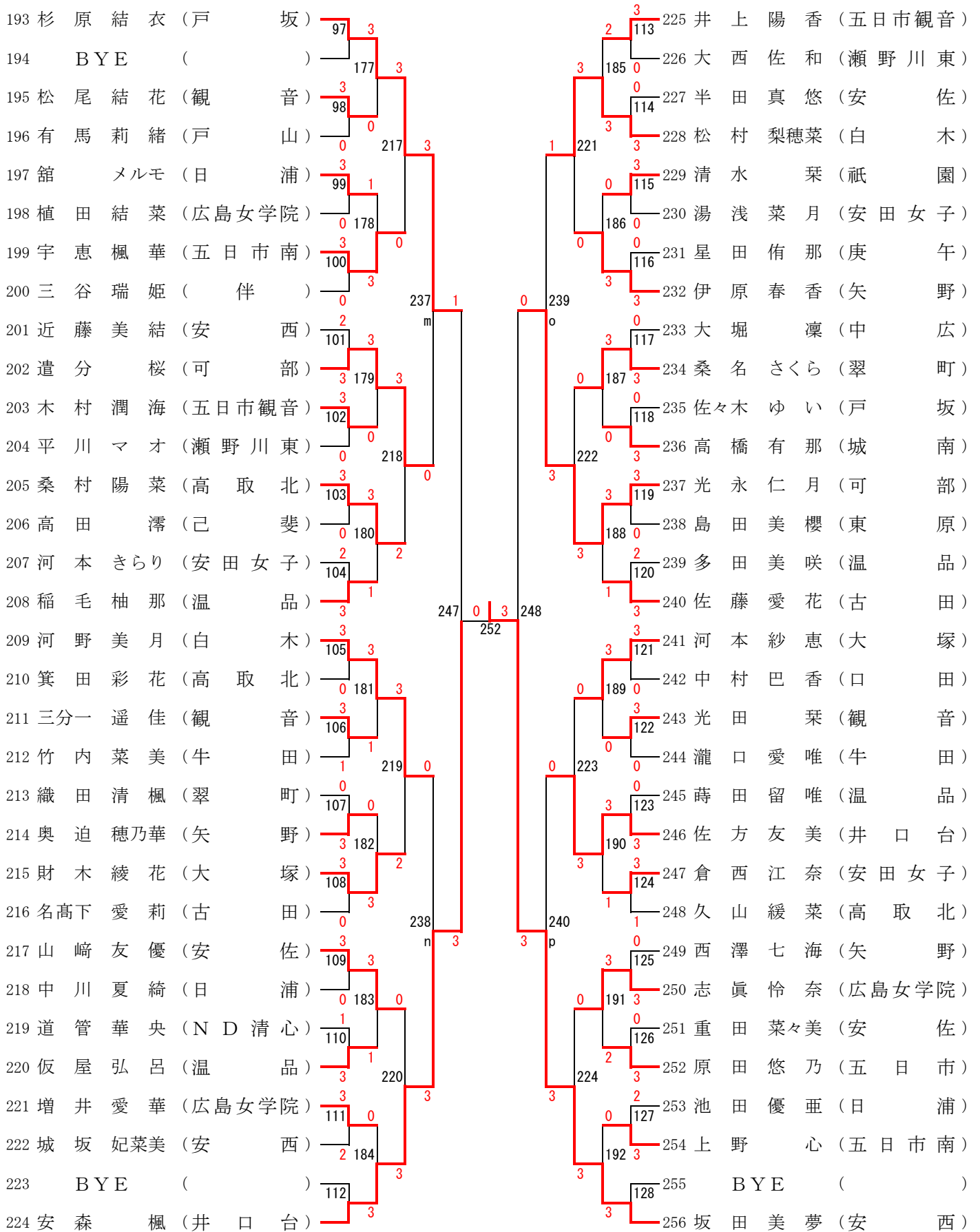

決勝トーナメント

男子個人戦

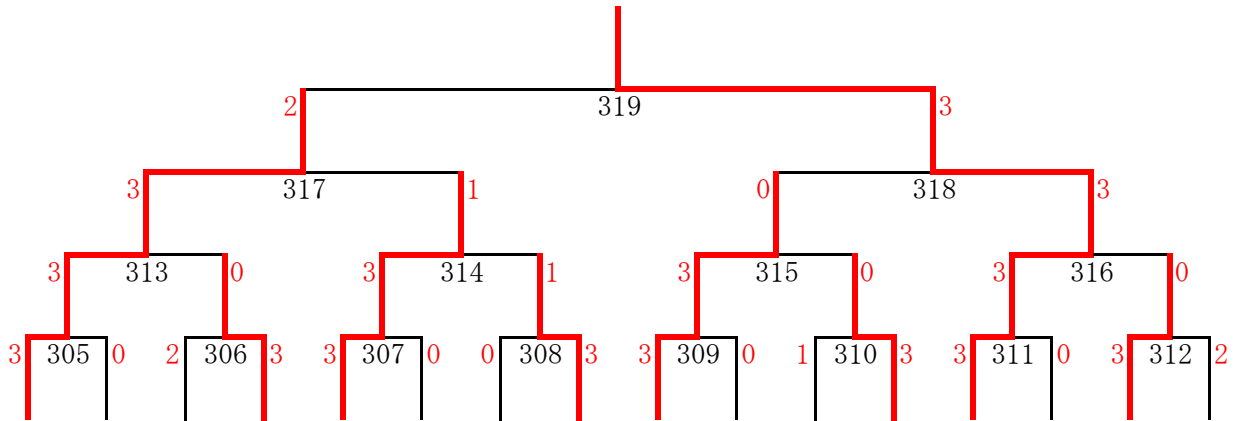

原	向井	村田	渡	柳生	岡村	松村	坂	森中	秋月	橋本	佐藤	赤木	森岡	竹丸翔	竹丸優
宇品	井口台	庚午	観音	江波	口田	井口台	二葉	観音	二葉	大塚	庚午	己斐	井口台	城南	城南

女子個人戦

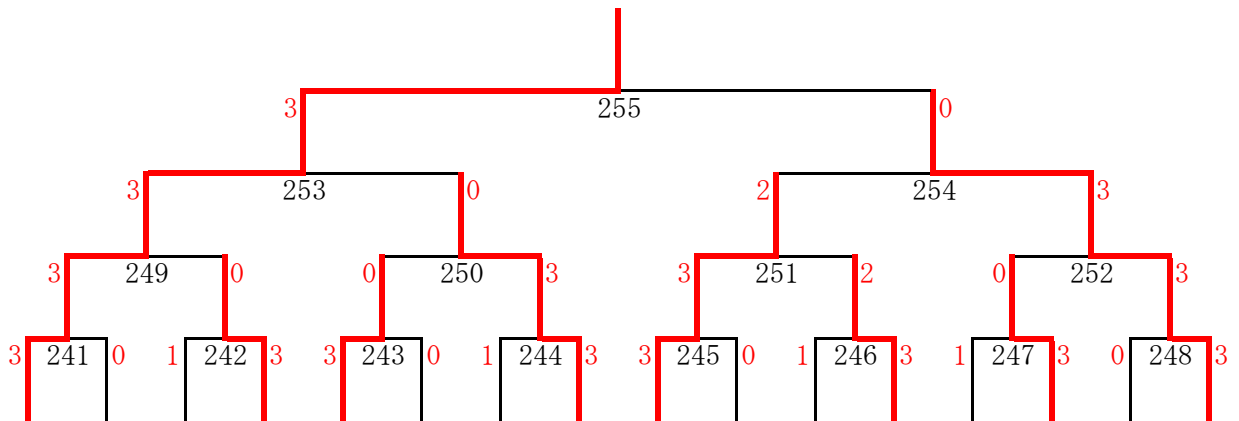

崎間	堂野	坪島	松山	堀家	相川	浅尾	三王	寺嶋	藤井	栗栖理	森岡	杉原	安森	光永	坂田
中広	口田	安西	中広	白木	大塚	大塚	井口台	五日市観音	可部	可部	井口台	戸坂	井口台	可部	安西

【男子個人県大会出場決定戦】

a	田村 奏 (大塚)	1		
b	佐々木 陽平 (二葉)	3	2	
c	森脇 大成 (城山北)	0		⑨
d	江木 修太 (二葉)	3	3	
e	升田 怜夢 (可部)	0		
f	河村 壮真 (大塚)	3	1	
g	原田 凌輔 (牛田)	3		⑩
h	西本 宗平 (己斐)	0		3
i	前座 嘉斗 (白木)	0		
j	細川 壮良 (可部)	3	3	
k	上田 隼輝 (広島なぎさ)	2		⑪
l	佐々木 理人 (長束)	3	1	
m	坂根 拓真 (矢野)	0		
n	小西 大貴 (可部)	3	3	
o	西尾 拓海 (庚午)	2		⑫
p	岡本 雄汰 (瀬野川東)	3	1	

【女子個人県大会出場決定戦】

a	高野 優月子 (高取北)	0		
b	大槻 ころ (大塚)	3	3	
c	岡嶋 暖音 (翠町)	2		⑨
d	栗栖 和子 (可部)	3	2	
e	高橋 彩音 (五日市観音)	0		
f	石原 咲乃 (高取北)	3	1	
g	田中 穂紀 (可部)	3		⑩
h	松岡 七海 (戸坂)	2	3	
i	前沖 陽菜 (高取北)	0		
j	門脇 千夏 (井口台)	3	3	
k	宮崎 青空 (日浦)	1		⑪
l	藤川 真桜 (白木)	3	1	
m	遣分 桜 (可部)	0		
n	河野 美月 (白木)	3	1	
o	松村 梨穂菜 (白木)	3		⑫
p	佐方 友美 (井口台)	0	3	